

СЪЕМНИКИ



MULTI



1 за 5: Разносторонний мульти-функциональный спрей для 5-ти применений

Средство для проникновения в ржавчину

Выдающиеся характеристики проникновения в ржавчину или коррозию

Смазывание

Хорошие смазывающие свойства. Устраняет скрипы и другие шумы. Снижает вибрацию и износ

Очиститель

Хорошие чистящие свойства обеспечивают быстрое проникновение и очистку от грязи, жира и остатков масла

Защита от коррозии

Прекрасные адгезивные свойства на металле. Тонкая вязкая защитная пленка предотвращает от влаги, поэтому защищает от коррозии и ржавчины

Спрей для контактов

«Выдавливает» воду и сырость, улучшая электропроводность, устраняя утечки токов.

Не содержит смол, кислот, силикона

Не портит резину, краску и пластик

Наименование	Объем	Артикул	Упаковка
Баллон	400 ml	0893 055 40	1/12
Канистра	5 l	0893 055 405	1
Канистра	20 l	0893 055 420	1
Кран для 5 литровой канистры	-	0891 302 01	1
сменник REFILLO®	-	0891 881 23	1

Применения:

- Заржавевшие болты, трубы, винты, шурупы, гайки, соединения, кабели, оси, замки и тд.
- Смазка затворов, муфт, цепи и дверные замки
- Прекращает скрипы
- Чистит и защищает пластиковые и металл. части, например корпуса или узлы.
- Предотвращает коррозию металла, электрич. соединений и кабельных соединений, реле, муфт и соединителей и тд.
- Предотвращает замерзание цилиндров в замке
- Проникает во влагу и выдавливает ее из электрических частей или систем.

Технические характеристики:	
Цвет	Светло-желтый прозрачный
Плотность	0.790 g/ml
Температуроустойчивость	-30 °C ю +130 °C
Температура баллона	-10 °C ю +30 °C
Вязкость базисного масла	30 cst at 40 °C
Толщина слоя	0.15 - 0.20 mm на покрытие

Наружный съёмник

Снятие дисков, колес, шарикоподшипников и т. п. с валов или осей. Крюки съёмника захватывают деталь, которую необходимо снять, с внешней стороны. Центральный наконечник винта устанавливается в центральное отверстие вала. Деталь снимается при завинчивании винта.

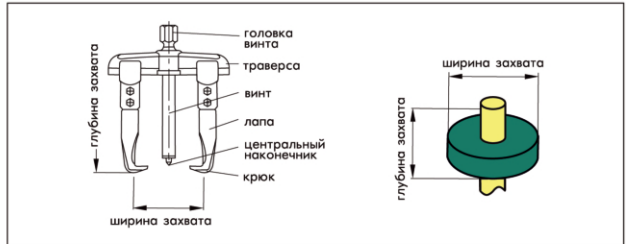

Разъединитель

Для разъединения плотно посаженных тонких дисков, колес, шарикоподшипников и т. д. с валов или осей. Половинки разъединителя устанавливаются между снимаемыми деталями и стягиваются гайками друг с другом, при этом детали разъединяются и далее снимаются съёмником.

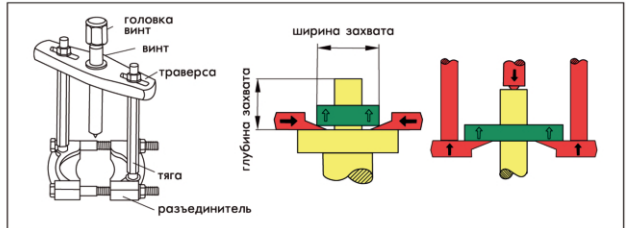

Внутренний съёмник

Снятие шарикоподшипников, колес и втулок. Детали снимаются с помощью обратного молотка или опоры.

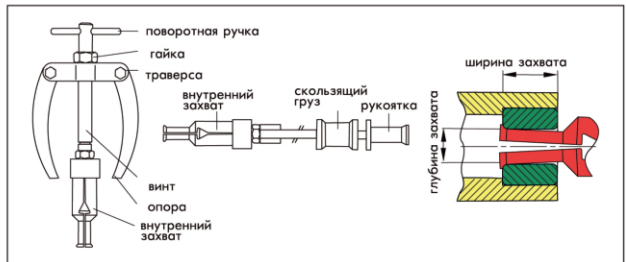

Почему используются гидравлические съёмники?

При использовании гидравлического съёмника может быть реализовано тяговое усилие до 8 т при минимальном ходе винта. При вращении винта центральный наконечник совершает поступательное движение.

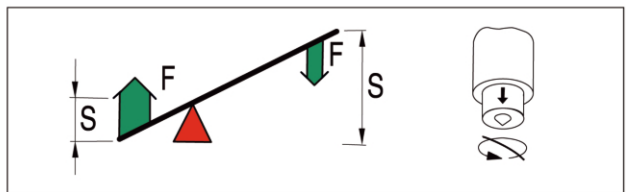

Применение

- Удостоверьтесь, что съёмник центрирован по оси детали
- Если возможно, используйте съёмники с тремя короткими лапами
- Каждая лапа съёмника должна надёжно захватить заготовку
- Исключите соскальзывание съёмника
- Используйте только пластмассовый молоток при ударах по винту съёмника

Меры безопасности!

- Не используйте удлинители гаечного ключа
- Никогда не стойте в направлении съёма
- Съёмник не должен модернизироваться или дорабатываться
- Лапы должны заменяться только единым комплектом
- Никогда не используйте съёмник с гаечным ключом ударного действия
- При работе необходимо пользоваться очками

Обслуживание

- Огромные силы трения действуют на резьбу винта и траверсы
- Хорошо смазанный винт увеличит долговечность и сделает работу более лёгкой

Примечание для следующих страниц:

A	ширина захвата
B	глубина захвата
f макс.	максимально допустимая сила тяги

Наружные съемники

Съемник универсальный с двумя лапами

Возможно использовать его и как внутренний съемник после разворота лап

- Классический съемник для безопасного и быстрого снятия дисков, колес, подшипников и т. д.
- Траверса и лапы штампованные
- Винт нитроцентрированный
- Механически обработанные концы крюков надежно удерживают вынимаемую деталь

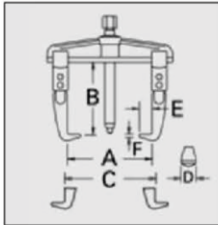

A	B	C				D	E	F	↑ макс.	Артикул
мм	мм	мм	мм	L мм	мм	мм	мм	мм	т	
90	100	90 - 140	M 14 x 1,5	140	17	22	12	3	3	714 522 090
130	100	100 - 180	M 14 x 1,5	140	17	22	12	3	3	714 522 130
200	150	130 - 260	G 1/2"	210	22	30	18	3,5	5	714 522 200
250	200	190 - 330	G 3/4"	280	27	36	28	6,5	7,5	714 522 250
350	200	190 - 420	G 3/4"	280	27	36	28	6,5	7,5	714 522 350
520	200	250 - 600	G 1"	310	36	36	28	6,5	10	714 522 520

Съемник универсальный с тремя лапами

Возможно использовать его и как внутренний съемник после разворота лап

- Хорошо проверенная конструкция для безопасного и быстрого снятия дисков, колес, подшипников и т. д.
- Распределение нагрузки происходит по трем тянущим крюкам для большей безопасности захвата и точного центрирования
- Траверса треугольной формы
- Лапы штампованные
- Винт нитроцентрированный
- Механически обработанные концы крюков надежно удерживают вынимаемую деталь

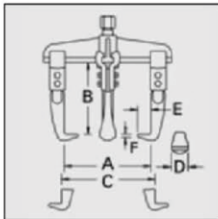

A	B	C				D	E	F	↑ макс.	Артикул
мм	мм	мм	мм	L мм	мм	мм	мм	мм	т	
90	100	90 - 140	M 14 x 1,5	140	17	22	12	3	3	714 523 090
130	100	100 - 180	M 14 x 1,5	140	17	22	12	3	3	714 523 130
160	150	130 - 220	G 1/2"	210	22	30	18	3,5	5	714 523 160

Съемник универсальный

Универсальный съемник с тремя парами лап

- Набор включает в себя три съемника, которые могут быть приспособлены к необходимой глубине захвата
- **Самый высокий уровень экономической эффективности**
- Удлиненная и узкая геометрия крюков особенно хорошо подходит для работы в труднодоступных местах
- **Многоцелевое**
- Использование даже в самых труднодоступных местах
- Траверса и лапы штампованные
- Винт нитроцементированный
- Механически обработанные концы крюков надежно удерживают вынимаемую деталь

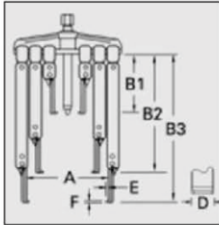

A	B1	B2	B3				D	E	F	f макс.	Артикул
мм	мм	мм	мм	мм	L мм	мм	мм	мм	мм	Т	
120	100	200	250	M 14 x 1,5	140	17	27	6	3,6	2,5	714 52 50

Съемник с двумя или тремя лапами

Двусторонние захваты с узкими или широкими концами

- Чем больше сила затяжки, тем сильнее концы лап съемника захватывают заготовку
Это гарантирует надежный процесс снятия
- Двусторонние переставляемые крюки могут быть заменены при необходимости
Широкие концы используют для большей надежности съема, а узкие концы – для работы в ограниченных пространствах
- Крюки с широким концом Арт. № 714 523 161 имеют паз шириной 8 мм
- Траверса и лапы штампованные
- Винт нитроцементированный
- Механически обработанные концы крюков надежно удерживают вынимаемую деталь

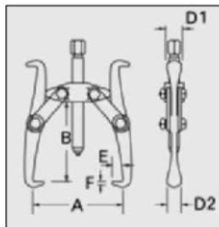



A	B	D1	D2				f max	E	F	Лапы	Артикул
мм	мм	мм	мм	мм	L мм	мм	мм	мм	мм		
90	80	10	17	M 14 x 1,5	125	17	3	7	2	3	714 523 091
160	130	20	24	M 18 x 1,5	170	19	7,5	13	3	3	714 523 161

Съемник с тремя лапами

Двухпозиционный крюк с регулированием глубины захвата и самозахватыванием заготовки

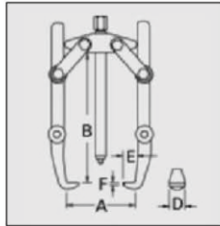
- Приспосабливается под различную глубину захвата
- Подходит для снятия дисков или колес, установленных на длинных валах
- Чем больше сила затяжки, тем сильнее концы лап съемника захватывают заготовку
- Гарантирует надежный процесс снятия
- Траверса и лапы штампованные
- Механически обработанные концы крюков надежно удерживают вынимаемую деталь



A	B				D	E	F	t макс.	Количество лап	Артикул
мм	мм	мм	L мм	мм	мм	мм	мм	т		
130	140	M 14 x 1,5	140	17	18	11	2	3	3	714 523 132
200	210	M 14 x 1,5	200	19	25	16	3	7,5	3	714 523 202
250	260	G 5/8"	250	24	32	18	3,5	12	3	714 523 252

Универсальный съемник шарового соединения

Для легкого и аккуратного демонтажа пальцев шарового соединения, подходит для автомобилей: Audi, BMW, Fiat, Ford, Daimler-Chrysler, Opel, Nissan, Toyota, VW, Volvo

- Болт выдвинут из шара сверху
- Корпус и рычаг штампованные
- Винт упрочнен, с накатанной резьбой

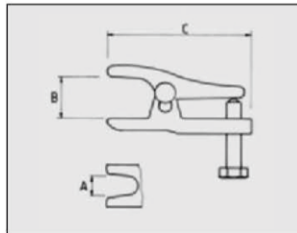

A	B	C				Артикул
мм	мм	мм	мм	L мм	мм	
20	50	158	M 16 x 1,5	70	24	714 52 29

Разъединитель

Для разделения плотно запрессованных деталей, тонких дисков и колес

- Разъединитель используется в случае, когда лапы съемника не могут надежно захватить плотно запрессованную деталь. Половинки разъединителя, имеющие форму клина, устанавливаются по стыку разделяемых деталей, стягиваются гайками и раскрывают стык
- Это устройство также используется в случае снятия тонких деталей. При этом избегаются нежелательные деформации или повреждения. Для этого половинки разъединителя устанавливаются на плоской поверхности под деталью, которая снимается
- Половинки штампованные
- Винт упрочнен

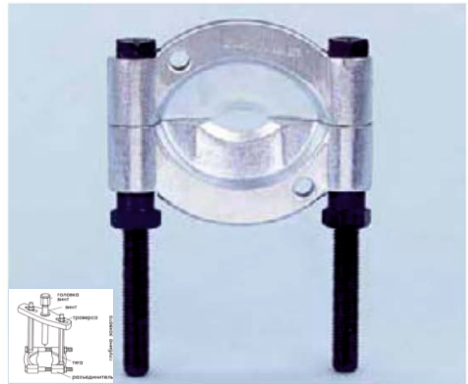
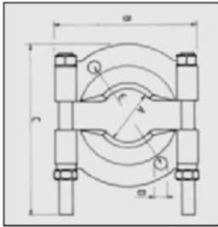



A мм	B мм	C мм	D мм	E мм	Для СЪЕМНИКА	Артикул
12 - 75	115	150	M 10	78 - 130	714 524 150	714 524 075
22 - 115	165	230	M 14	117 - 200	714 524 200	714 524 115
25 - 155	210	290	M 18	149 - 255	714 524 300	714 524 155

Съемник

Для снятия деталей совместно с разъединителем

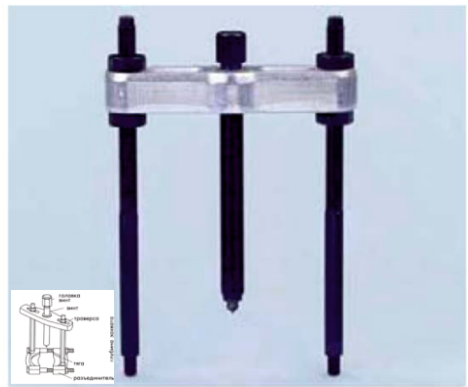
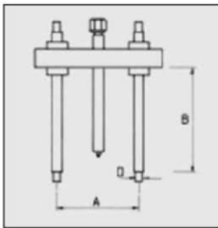
- После успешного разделения тяги съемника завинчиваются в половинки разъединителя и закрепляются на траверсе. Затем винт устанавливается напротив вала. Детали снимаются легко и надежно
- Винты с накатанной головкой на стягивающих стержнях позволяют быстро регулировать траверсу за считанные секунды
- Высокий предел прочности тяг
- Траверса штампованная



A мм	B мм	 мм	L мм	 мм	D мм	Для разъединителя	Артикул
60 - 150	200	M 18 x 1,5	175	19	M 10	714 524 075	714 524 150
60 - 200	250	G 1/2"	170	22	M 14	714 524 115	714 524 200
80 - 310	300	G 3/4"	280	27	M 18	714 524 155	714 524 300

Съемник гаек

Для среза гаек до класса прочности 6

- Устройство для срезания способно разрезать гайки без повреждения резьбы болта (при необходимости используйте с двух сторон)
- Подходит для использования в труднодоступных местах благодаря компактному размеру
- Поврежденные или тупые резцы должны быть заменены
- При работе необходимо пользоваться защитными очками
- Корпус штампованный
- Резец упрочнен

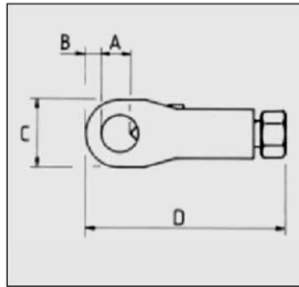

A in mm	B in mm	C in mm	D in mm	Art. No.	P. Qty.
SW 10 - 17	4,7	33	90	0714 526 020	1
SW 17 - 24	6,5	42	96	0714 526 030	1
SW 24 - 36	9	60	142	0714 526 040	1

Вилка-разъединитель

Для разъединения концов соединительной тяги, амортизаторо рычагов рулевой передачи, шаров соединений и т. д.

- Простой и универсальный инструмент позволяет работать быстро и эффективно
- Вилка-разъединитель может быть использована в очень ограниченных пространствах
- Вилка штампованная

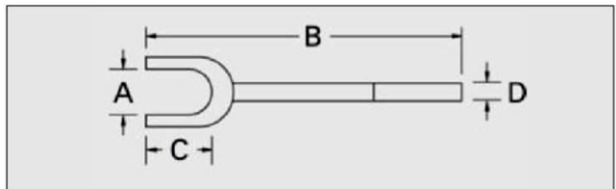

A мм	B мм	C мм	D мм	Артикул
18	340	70	20	715 52 33
23	340	73	20	715 52 34
29	340	75	22	715 52 35

СЪЕМНИК ВНУТРЕННИЙ

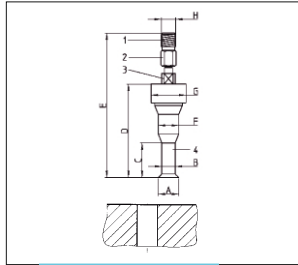

Диa. А в мм	Диa. В в мм	С в мм	Д в мм	Е в мм	Диa. F в мм	Диa. G в мм	Н в мм	Арт. №	
5 - 8	4	10	64	106	12	26	M10	0714 525 051	1
8 - 12	6.8	15	64	106	14	26	M10	0714 525 052	1
12 - 15	9.5	22	70	110	15	26	M10	0714 525 053	1
14 - 19	11.5	27	72	118	16	28	M10	0714 525 054	1
19 - 25	16	55	78	124	16	28	M10	0714 525 055	1
24 - 30	19	55	90	136	19	35	M10	0714 525 056	1
30 - 35	25	68	90	136	25	35	M10	0714 525 057	1
35 - 45	28	86	110	170	28	42	M14x1.5	0714 525 058	1
45 - 55	38	86	110	170	30	42	M14x1.5	0714 525 059	1
55 - 70	46	115	143	206	38	55	M14x1.5	0714 525 060	1

Для извлечения плотно запрессованных шариковых подшипников, колец, вкладок, сальников и втулок.

- Специально разработанные захваты точно цепляются за внутреннее кольцо шарикового подшипника.
- Захваты выполнены из закаленной стали.

Инструкция по применению

Вставьте внутренний съемник в отверстие. Вкрутите шпindelь (2), затягивая гайку (3). В момент, когда гайка накручена, захваты (4) необходимо развести и вдавить выступ под подшипник. Вкрутить обратный молоток или опору на резьбовое соединение (1). Извлеките подшипник.

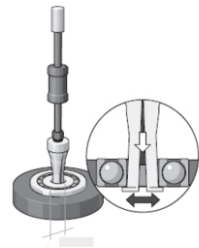

МОЛОТОК ОБРАТНЫЙ

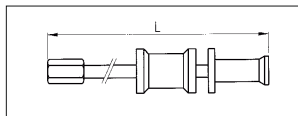

L в мм		Для внутреннего съемника Арт. №	Для диaм. отв. в мм	Соединит. резьба (Н)	Арт. №	
280	0.4	0714 525 051 - 0714 525 057	5 - 35	M 10 M 7	0714 525 030	1
630	3.2	0714 525 051 - 0714 525 060	5 - 35 35 - 70	M 10 M 14 x 1.5 15 - 16G	0714 525 031	1

Для быстрого извлечения компонентов в сочетании со внутренним съемником.

- После установку внутреннего съемника, завинтите стержень обратного молотка на шпindelю (2) и ударьте скользящим грузом по рукоятке.

3/8" И 1/2" СПИРАЛЬНЫЕ ГОЛОВКИ И ИЗВЛЕКАТОР ЗАЛОМАННЫХ БОЛТОВ И ВИНТОВ, 15 ШТ.

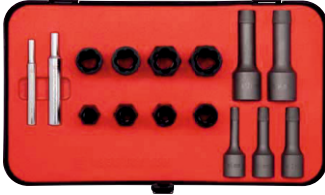

Комплект поставки				
Описание	Длина	Размер выкр. болта	Арт. №	Кол-во
3/8" удлиненная головка, 6 мм	60 mm	-	0714 131 206	1
3/8" удлиненная головка, 8 мм			0714 131 208	
3/8" удлиненная головка, 10 мм			0714 131 210	
1/2" удлиненная головка, 12 мм	78 mm	-	0714 131 212	
1/2" удлиненная головка, 14 мм			0714 131 214	
3/8" спиральная головка, 10 мм	36 mm	17	0714 131 310	
3/8" спиральная головка, 12 мм		19	0714 131 312	
3/8" спиральная головка, 13 мм			0714 131 313	
3/8" спиральная головка, 14 мм			0714 131 314	
3/8" спиральная головка, 16 мм		21	0714 131 316	
3/8" спиральная головка, 17 мм			0714 131 317	
3/8" спиральная головка, 18 мм			26	
3/8" спиральная головка, 19 мм		0714 131 319		
3/8" Выколотка		74 mm	-	
1/2" Выколотка	80 mm	-	0714 131 370	
Металлич. бокс	220 x 110 x 35 мм	-	0955 715 1	
Пенная вставка	215 x 105 x 30 мм	-	0955 131 300	

Применение внутреннего извлекателя: Выберите подходящий извлекатель и вкрутите его в винт с помощью трещотки. Благодаря агрессивной конической спиральной форме, головка врезается в материал винта, позволяя безопасно его выкрутить. Также идеально подходит для выкручивания сорванных болтов и винтов.

Просверлите на полмиллиметра больше для диаметров до 6 мм. Сверлите на 1 мм больше для диаметров от 8-14 мм. Подберите подходящую головку, вкрутите в отверстие, а затем выкрутите винт или болт.

1/2" ДВУХСПИРАЛЬНЫЕ ГОЛОВКИ В НАБОРЕ, 5 ШТ.

Арт. № 0714 131 400

Комплект поставки			
Описание	Длина	Артикул	Кол-во
1/2" двухспиральная головка, 17 мм	67 mm	0714 131 417	1
1/2" двухспиральная головка, 19 мм		0714 131 419	
1/2" двухспиральная головка, 21 мм		0714 131 421	
1/2" двухспиральная головка, 22 мм,	68 mm	0714 131 422	
1/2" удлинитель	76 mm	0714 131 430	
Металлический кейс	220 x 110 x 35 мм	0955 715 1	
Вспененная вставка	215 x 105 x 30 мм	0955 131 400	

Арт. № 0714 131 150

Решение проблем для слизанных или ржавых 6-гранных и головок Torx. Также для 6-гранных болтов и гаек

- Точно выточенный конический спиральный профиль
- Все головки также имеют срез под ключ для внешнего привода
- Поставляется в металлическом боксе с высококачественной пенной вставкой
- Подходит для ударных шуруповертов

Простое выкручивание заломанных болтов и гаек

Благодаря конической форме профиля

Экономит время

Благодаря выкручиванию, а не высверливанию или нагреванию

Применение:

Для ремонта и удалению в любом автомобиле на СТО, в мастерских, металлическом производстве и тд.

Применение:

Внутреннее извлечение

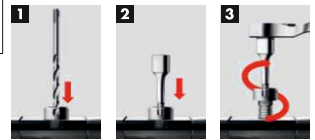

Наружное извлечение



Применение:



Выворачиватель заломанных болтов

- Предназначен для заломанных болтов и штифтов от 6 до 16 мм, примерно от 1/4" до 5/8"

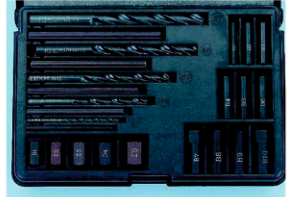

Набор выкручивателей для заломанных болтов и штифтов.

Арт. № 690 14

Состав:

Втулки для сверла А – для свёрл 3,2 / 4,8 / 6,4 / 8,0 / 8,7 мм

Штифты и гайки вывёртывающие от арт. нр 690 141 1 до 690 141 4

Указания для потребителя

- Болты и штифты, которые заломались и выступают над деталью, разметить.
- Засверлить отверстие, используя направляющую втулку (смотри рисунок).
- Отверстие подходящее для соответствующего штифта нужно увеличить (сверлить до конца).
- Вбить вывертывающий штифт в отверстие.
- Надеть вывертывающую гайку на штифт. Выворачивать равномерно, так чтобы не

Выкручиватель сломанных болтов

- Предназначен для выкручивания сломанных болтов или шпилек. В винте, который должен быть удалён, сверлится отверстие (соответствующее по таблице), затем вкручивается выворачиватель с левой резьбой. Затем через дальнейшее вращение выворачивается дефектный элемент, не вызывая повреждения резьбы.
- Сталь кованая хром – ванадиевая

Набор выкручивателей

- Касета из пластмассы.
- Сталь кованая хром – ванадиевая.

Состав: по 1 выкручиват.	Арт. нр	Упак./шт.
Размер 1-5	695 684 353	1
Размер 1-6	695 684 540	1
Размер 1-8	695 684 727	1

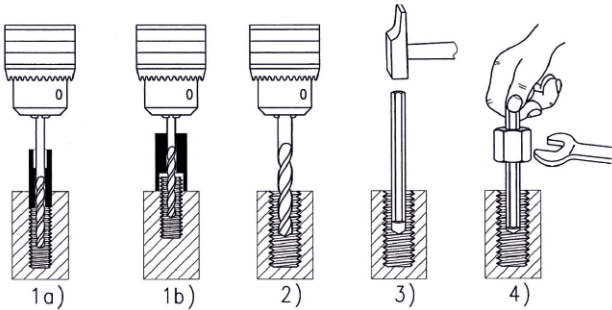
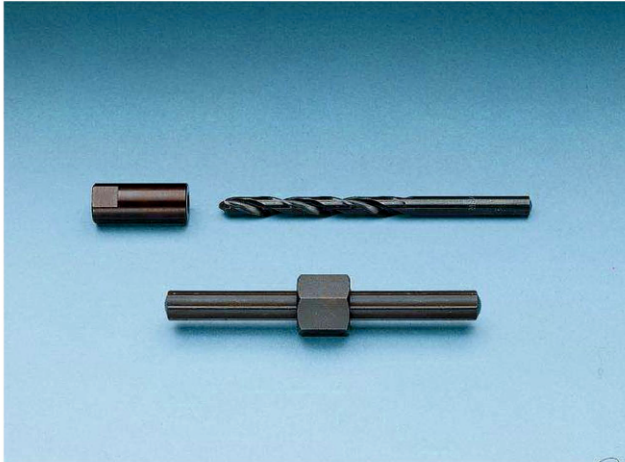

Р-р	Для болтов		Длина мм	Диаметр Отв Ø мм	Арт. нр	Упак./шт.
	Ø мм	Ø дюйм				
1	M 3-6	1/8-1/4	50	1,8	695 347 940	1
2	M 6-8	1/4-5/16	57	2,6	695 348 127	
3	M 8-11	5/16-7/16	64	3,7	695 348 314	
4	M11-14	7/16-9/16	71	5,5	695 348 501	
5	M14-18	9/16-3/4	78	7,0	695 348 688	
6	M18-24	3/4-1	95	11,0	—	
7	M24-33	1-1 3/8	105	14,0	—	
8	M33-50	1 3/8-2	111	21,0	—	

БРЕСТ

Республика Беларусь, 224030,
г. Брест, ул. Богданчука д. 124-66
тел./факс: +375 162 42 00 46
моб. тел.: +375 44 74 960 54

ВИТЕБСК

Республика Беларусь, 210026,
г. Витебск, ул. Черняховского, д. 32 В
тел./факс: +375 212 27 29 49
моб. тел.: +375 29 772 07 71

ГОМЕЛЬ

Республика Беларусь, 246004,
г.Гомель, ул. Рабочая, д.13, комн. 16.
тел./факс: +375 232 63 99 45
тел. моб.: +375 29 168 88 63

ГРОДНО

Республика Беларусь, 230005,
г. Гродно, ул. Найдуса, д. 7
тел./факс: +375 152 77 01 10
моб. тел.: +375 29 771 29 75

МОГИЛЕВ

Республика Беларусь, 213120,
Могилевский р-н, дер. Краснополье-2,
ул. Краснопольская 1Б,
(р-н Спорткомплекса «Олимпиец»)
тел./факс: +375 222 72 06 06
моб. тел.: +375 29 302 76 69

МИНСК

Республика Беларусь, 220036,
г. Минск, ул. Розы Люксембург, д. 95, 1 этаж
тел.: +375 17 204 01 86, 213 63 63
тел./факс: +375 17 256 19 13, 256 19 14
моб. тел.: +375 29 660 79 37
+375 29 751 40 79
e-mail: callcentre@wuerth.by

Мы в интернете: www.wuerth.by

**Телефон горячей линии:
8-801-100-4000**

**Любые вопросы, предложения, пожелания
принимаются и записываются для последующей
обработки. Спасибо за Ваш интерес.**